

Datum

Verantwoordelijke

Referentie

Nederlands
Bedrijfsstempel

Vastframe lichtgewicht rolstoel

€ 4.100,00
BTW inclusief

Wees aandachtig wat betreft de maatopname. Joker Energy is een volledig gelaste rolstoel waar na de fabricage ervan geen aanpassingen meer mogelijk meer zijn

Rolstoelmaten

- Zitbreedte (LS) 33 36 39 42 45 48
- Zitdiepte (PS) 35 37,5 40 42,5 45 47,5 50
de effectieve zitdiepte, van de voorkant van het zitzeil tot de rugbuis zal 1,5 cm meer bedragen dan opgegeven
- Onderbeenlengte (DP) **Effectieve afstand tussen zit en voetplaat**
Belangrijke nota! Van de voetplaat tot de grond minimum 4cm! (Minimum hoogte voor = DP + 4 cm)
- Wielpositie Standaard Extreem voorzichtig Voorzichtig Actief Extreem
- Rughoogte (TS) Standaardwaarde 33,5(min 24.5-max 47)
- Camber achterwielen 2° 0° 4° 8° 12° **Camber speciaal (00989 - 100€)**
zie referentietabel N°4

Hoogte voor STD 49

Hoogte achter STD 42

Frame

- Op maat gelast frame
Rugleuning in hoek instelbaar van -4° to +16°

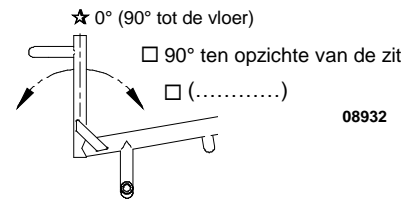

- Op maat gelast frame en vaste en gelaste rug

08932 **636,00**

Framehoek

- Framehoek STD 95° Frame hoek:

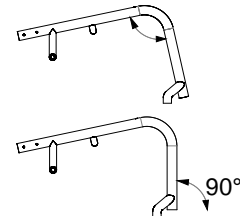

- Framehoek 90° tot de vloer
Exclusief de installatie van voorwielen 5"

Voetplaat

- Buisvormige aluminium voetplaat - GELAST
 Met ABS plaat Met carbon plaat
09193 **106,00**
- Aluminium voetplaat met titanium buizen - (aanpasbaar +/- 1,5 cm)
Hoek en diepte instelbaar
 intern 2/3 intern 2/3 extern extern
- Eéndelige carbon voetplaat - (aanpasbaar +/- 1,5 cm)
Hoek niet aanpasbaar
Niet beschikbaar met: breedte 48 - framehoek 90° tot de vloer
- Eéndelige carbon voetplaat - (aanpasbaar +/- 1,5 cm)
Hoek aanpasbaar
 intern extern

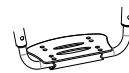
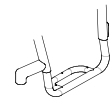

04456 **212,00**

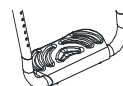

04110 **318,00**

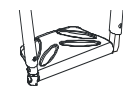

04111 **371,00**

Framekleur (zonder extra kost)

- Helder zilver (niet beschikbaar met gelast recht spatbord)
 Parel wit Opaque zwart Opaque oranje

framekleur op aanvraag

- Metallic mat blauw Metallic mat grijs Metallic mat antraciet 09194 **318,00**

Datum Verantwoordelijke Referentie

Zit			
<input checked="" type="checkbox"/> Zitzeil met zakje (onder zitzeil)			
<input type="checkbox"/> Naspanbare zitbekleding		08883	190,80
<input type="checkbox"/> Zitplaat in carbon		08336	402,80
<input type="checkbox"/> Zakje (onder zit) [25x11x4,5]		08281	63,60

Rugleuning in hoek instelbaar van -4° to +16°			
☆ Licht aanspanbare velcro banden en ademende bekleding SPORT			
☆ Rugleuning met dubbele sluiting (rechtstaand en gevouwen)			
<input type="checkbox"/> Rugleuning met ENKEL vergrendeling rechtstaand (niet neergeklapt)			
<input type="checkbox"/> Vaste rug (niet neerklapbaar)			
☆ Aluminium rugleuning			
<input type="checkbox"/> Titanium rugleuning			
<input type="checkbox"/> Carbon rugleuning			



06811	106,00
04389	583,00

<input type="checkbox"/> A I R - rugleuning - laterale steun standaard 6,5cm.		06815	985,60
niet beschikbaar voor zitbreedte 48 - standaard rugbekleding niet voorzien - Aluminium handvaten met korte buizen			

Laterale ondersteuning wing B = laag

Schaal/schelp in carbon H25

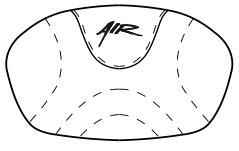

Rughoogte (TS) min 29 max 41

Schaal/schelp in carbon H33

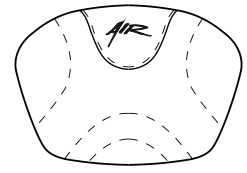

Rughoogte (TS) (37 ÷ 46)

Laterale ondersteuning wing A = hoog

Schaal/schelp in carbon H30

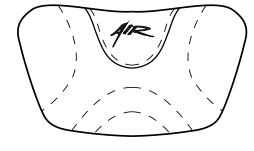

Rughoogte (TS) (32 ÷ 42,5)

AIR hoes

☆ Hoes Standaard - fabric insert: GRIJS, naden van ademende stof GRIJS

<input type="checkbox"/> Hoes SPORT		09195	84,80
<input type="checkbox"/> fabric insert: ZWART - naden van ademende stof GRIJS			
<input type="checkbox"/> fabric insert: ZWART - naden van ademende stof LIMOEN			
<input type="checkbox"/> fabric insert: ZWART - naden van ademende stof ORANJE			
<input type="checkbox"/> fabric insert: ZWART - naden van ademende stof ROOD			
<input type="checkbox"/> fabric insert: ZWART - naden van ademende stof BLAUW			
<input type="checkbox"/> fabric insert: ZWART - naden van ademende stof ZWART			
<input type="checkbox"/> fabric insert: ZWART - naden van ademende stof FUCHSIA			
<input type="checkbox"/> fabric insert: ZWART - naden van ademende stof ANTRACIET			
<input type="checkbox"/> hoes ACTIVE		09195	84,80
<input type="checkbox"/> fabric insert: ROOD - naden van ademende stof ZWART			
<input type="checkbox"/> fabric insert: LIMOEN - naden van ademende stof ZWART			
<input type="checkbox"/> fabric insert: BLAUW - naden van ademende stof ZWART			

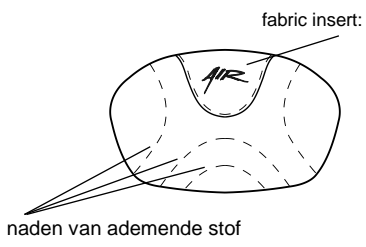

naden van ademende stof

Handvaten			
☆ Handvaten met korte buizen			
<input type="checkbox"/> Handvaten SPORT zonder duwhandvaten			
<input type="checkbox"/> Carbon handvaten (met korte buizen)		04390	106,00
Niet beschikbaar met: rugleuning PHYSIO - rugleuning A I R			
<input type="checkbox"/> Vouwbare handvaten aluminium		02958	212,00



Kleurensset: achterwielen en vorken - enkel te matchen met: achterwielen Ultra-light Progeo - standaard! (22 - 24)			
☆ Zwart	22" 24" 25" 26"		
<input type="checkbox"/> Helder zilver	22" 24"	00833	125,80
<input type="checkbox"/> Helder fuchsia	22" 24"	00833	125,80
<input type="checkbox"/> Helder blauw	22" 24"	00833	125,80
<input type="checkbox"/> Helder rood	22" 24"	00833	125,80
<input type="checkbox"/> Helder limoen	22" 24"	00833	125,80
<input type="checkbox"/> Parel wit	24"	00833	125,80

Voorwielen			
☆ 4" Soft			
<input type="checkbox"/> 3" Sport			
<input type="checkbox"/> 5" Soft	Niet beschikbaar met framehoek 90° tot de vloer		
<input type="checkbox"/> 3" Actief soft (large)	Aluminium licht metalen velg	06824	117,30
<input type="checkbox"/> 4" Actief sport (small)	Aluminium licht metalen velg	01398	117,30
<input type="checkbox"/> 4" Actief soft (large)	Aluminium licht metalen velg	03943	117,30
<input type="checkbox"/> 5" Actief soft (large)	Aluminium licht metalen velg	07518	117,30

Rehateam s.r.l. Vicolo Negrelli, 5 - 31040 Castagnole di Paese (TV) - Tel. +39.0422.484657 / +39.0422.480387 - Fax +39.0422.484661 / +39.0422.484684
 P.IVA IT 03182520266 - C.C.I.A.A. TV n.225867 - Iscr.Trib. TV n.41690 Capitale Sociale I.V. Euro 100.000,00

Email: info@rehateamprogeo.com - web: http://www.rehateamprogeo.com

Nederlands

Datum Verantwoordelijke Referentie

Achterwielen

- ☆ 24" Ultra-light Progeo - standaard!
- 22" Ultra-light Progeo - standaard
- 25" Ultra-light Progeo - standaard
- 26" Progeo - standaard
- 24" Ultra-light Progeo Key Sport 04383 **720,80**
- 24" Ultra-light "Spinergy LX" 01685 **720,80**
- 24" Ultra-light "Spinergy Flex rim" 02270 **1.166,00**
- 24" Ultra-light "Spinergy LXL" Zwarte naaf en wite spaken Zwarte naaf en spaken 07846 **720,80**
- 25" Ultra-light "Spinergy LX" 02101 **720,80**
- 25" Ultra-light "Spinergy LXL" Zwarte naaf en witte spaken 07847 **720,80**
- 26" Ultra-light "Spinergy LX" 02102 **720,80**
- 24" Off-road (aluminium hoepel zwart) 01392 **159,00**

Achterband

- ☆ Hogedruk band (22"-24"-25"-26")
- Hogedruk profielband (24")
- Marathon Plus (24"-25") **Met anti-leklaag bescherming** 01669 **73,00**
- Kik tyre Mako - kleur zwart (24") 01041 **84,80**
- Kik tyre Mako - kleur grijs (24") 01751 **84,80**

Hoepel - wielafstand

- ☆ aluminium **★ 3 cm** 4 cm (22"-24"-25"-26")
- Aluminium zwart SOFT-TOUCH (24"-25") 09170 **106,00**
- Verchroomd staal (24"-25") 01684 **106,00**
- Titanium (24"-25") 00016 **212,00**
- Ultra grip (24"-25") 00017 **254,40**
- Max grip (24"-25") 00834 **296,80**
- Ergo para (24") 00632 **296,80**
- SURGE LT (24"-25") **Ovale contour met rubberen inzetstuk** 06427 **307,40**
- Quad (24") (24") 00693 **185,18**
- Silicone cover voor standaard aluminium hoepel **Beschikbaar voor maten (22"-24"-25"-26")** 04050 **185,18**

Wielvergrendelingen

- ☆ Gebogen duwremmen
- Rechte duwremmen
- Rechte trekremmen
- Sportremmen OUT-FRONT 06428 **106,00**
- Verlengde duwremmen 01949 **53,00**
- Verlengde trekremmen 03372 **53,00**

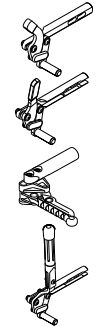

Spatbord

- ☆ Carbon spatbord
- Carbon rechte kledijbeschermer **★ rechte kledijbeschermer** rechte kledijbeschermer rechte kledijbeschermer 04109 **212,00**
- Verwijderbaar carbon spatbord 04109 **212,00**
- Carbon verwijderbaar rechte kledijbeschermer **★ rechte kledijbeschermer** rechte kledijbeschermer rechte kledijbeschermer 08933 **318,00**
- Gelast recht spatbord** enkel beschikbaar met op maat gelast frame en vaste en gelaste rug **★ rechte kledijbeschermer** rechte kledijbeschermer rechte kledijbeschermer cm

Armsteunen

- Wegzwenkbare armsteunen **Wegzwenkbaar, verwijderbaar en in hoogte instelbaar** 00694 **268,62**
- ☆ STANDAARD pad 04104 **53,00**
- Ergonomische pad (30x6 cm)

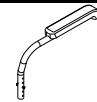

Optioneel 1

- Set-up voor optionele montage na verkoop
- Transitwielen 03290 **127,20**
- Krukhouder Rechts Links 00838 **73,60**
- Anti-tip met quick release **Interne rotatie ter lastvermindering** Rechts Links 06821 **166,02**
- Trapdop Rechts Links 01046 **53,00**





Rehateam s.r.l. - Vicolo Negrelli, 5 - 31040 Castagnole di Paese (TV) - Tel. +39.0422.484657 / +39.0422.480387 - Fax +39.0422.484661 / +39.0422.484684
P.IVA IT 03182520266 - C.C.I.A.A. TV n.225867 - Iscr.Trib. TV n.41690 Capitale Sociale I.V. Euro 100.000,00

Email: info@rehateamprogeo.com - web: http://www.rehateamprogeo.com

Nederlands

Datum Verantwoordelijke Referentie

Optioneel 2

<input type="checkbox"/> Duwhandvaten voor begeleider	Verwijderbaar en in hoogte instelbaar		03645	174,40
<input type="checkbox"/> Framebeschermers (per paar)			07058	38,90
<input type="checkbox"/> Tetraclip	Quick release assen voor quadriplegie		03947	127,20
<input type="checkbox"/> Veiligheidsgordel			03972	53,00
<input type="checkbox"/> Harnas			04103	106,00
<input type="checkbox"/> Lumbale steun	Insteekbaar in de rugbekleding		00013	31,80
<input type="checkbox"/> Wegzwenkbaar laterale steun	<input type="checkbox"/> rechts		02097	212,00
Niet beschikbaar met:	<input type="checkbox"/> links		02098	212,00
Houding PHYSIO - rugleuning A I R				
<input type="checkbox"/> Spaakbeschermers zwart (22"-24")			01043	127,20
<input type="checkbox"/> Spaakbeschermers transparant (22"-24")			00835	127,20
<input type="checkbox"/> Spaakbeschermers Progeo design (22"-24")			00019	148,40
<input type="checkbox"/> Spaakbeschermers dragon (22"-24")			02106	148,40

Extra kit

<input type="checkbox"/> 24" Off-road achterwielen	Off-road band - aluminium hoepel (zwarte kleur)		03378	424,00
<input type="checkbox"/> 24" FAT achterwielen	FAT band 3" - aluminium hoepel (zwarte kleur)		09357	742,00

PHYSIO - rugleuning

Standaard rugbekleding niet voorzien

<input type="checkbox"/> Aluminium schaal/schelp - laterale steun standaard 7,5cm	Hoogte <input type="checkbox"/> 25 <input type="checkbox"/> 33 <input type="checkbox"/> 41		05308	858,60
	Hoogte <input type="checkbox"/> 52		05309	911,60
		Laterale ondersteuning wing <input type="checkbox"/> A = hoog <input type="checkbox"/> B = laag		
<input type="checkbox"/> Aluminium schaal/schelp - laterale steun diep 15cm	Hoogte <input type="checkbox"/> 25 <input type="checkbox"/> 33 <input type="checkbox"/> 41		05310	911,60
	Hoogte <input type="checkbox"/> 52		05311	964,60
		Laterale ondersteuning wing <input type="checkbox"/> A = hoog <input type="checkbox"/> B = laag		
<input type="checkbox"/> Schaal/schelp in carbon - laterale steun standaard 7,5cm	Hoogte <input type="checkbox"/> 25 <input type="checkbox"/> 33 <input type="checkbox"/> 41		05312	985,80
		Laterale ondersteuning wing <input type="checkbox"/> A = hoog <input type="checkbox"/> B = laag		

HOES

☆ Cover voorzien van zakje met ritssluiting voor persoonlijke bezittingen, voorzien van reflecterende naden.



Wegzwenkbare - laterale ondersteuning
Niet mogelijk i.c.m. Physio Diep en carbon rug

Interne laterale steun aan rugleuning, breedte aanpasbaar (0 ÷ -1,5cm)

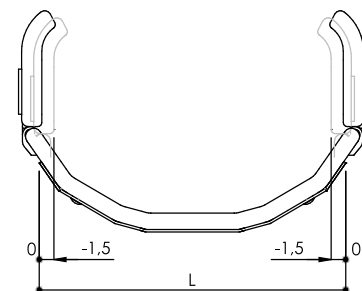

large (17,5x11,5)	
<input type="checkbox"/> links	05646
<input type="checkbox"/> rechts	05647
smal (14x9,5)	
<input type="checkbox"/> links	05642
<input type="checkbox"/> rechts	05643

Interne laterale steun aan rugleuning, breedte aanpasbaar (-4 ÷ -5,5cm)

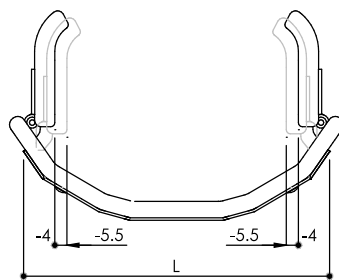

large (17,5x11,5)	
<input type="checkbox"/> links	05646
<input type="checkbox"/> rechts	05647
smal (14x9,5)	
<input type="checkbox"/> links	05642
<input type="checkbox"/> rechts	05643

Interne laterale steun aan rugleuning, breedte aanpasbaar (-8,5 ÷ -10cm)

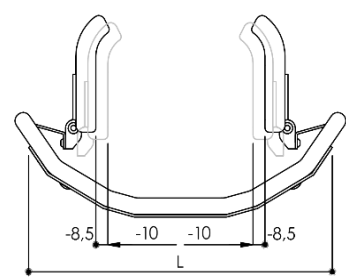

large (17,5x11,5)	
<input type="checkbox"/> links	05646
<input type="checkbox"/> rechts	05647
smal (14x9,5)	
<input type="checkbox"/> links	05642
<input type="checkbox"/> rechts	05643
(met extra kit)	

Aanpasbare hoofdsteun - dubbele-bal-montageset
Niet mogelijk voor rughoogte 25 en carbon schaal

<input type="checkbox"/> large (34x14)		05648	381,60
<input type="checkbox"/> small (28x14)			

Rehateam s.r.l. Vicolo Negrelli, 5 - 31040 Castagnole di Paese (TV) - Tel. +39.0422.480387 / +39.0422.480387 - Fax +39.0422.484661 / +39.0422.484661
P.IVA IT 03182520266 - C.C.I.A.A. TV n.41690 Capitale Sociale L.V. Euro 100.000,00

Email: info@rehateamprogeo.com - web: http://www.rehateamprogeo.com

Datum Verantwoordelijke Referentie

Opties MBO

- Softrol 4" voorwielen
- Softrol 5" voorwielen
- Standaard zitkussen met airhoes

Breedte:

Diepte:

95,40
95,40
121,18

Rehateam s.r.l. - Vicolo Negrelli, 5 - 31040 Castagnole di Paese (TV) - Tel. +39.0422.484657 / +39.0422.480387 - Fax +39.0422.484661 / +39.0422.484684
P.IVA IT 03182520266 - C.C.I.A.A. TV n.225867 - Iscr. Trib. TV n.41690 Capitale Sociale I.V. Euro 100.000,00

1	A Breedte voetplaat			
	DP	35÷39	40÷45	46÷50
LS				
33	21	20	19	
36	24	23	22	
39	26	25	24	
42	29	28	27	
45	32	31	30	
48	35	34	33	

2	Wielpositie	C :
	Extreem voorzichtig	7,5
	Voorzichtig	9
	Standaard	10,5
	Actief	12
	Extreem	13,5

3	Lt
Camber	Maximale breedte
0°	LS + 18
2°	LS + 21
4°	LS + 24
8°	LS + 30
12°	LS + 36

Maximale gemeten breedte inclusief 3cm afstand tussen band en hoepel

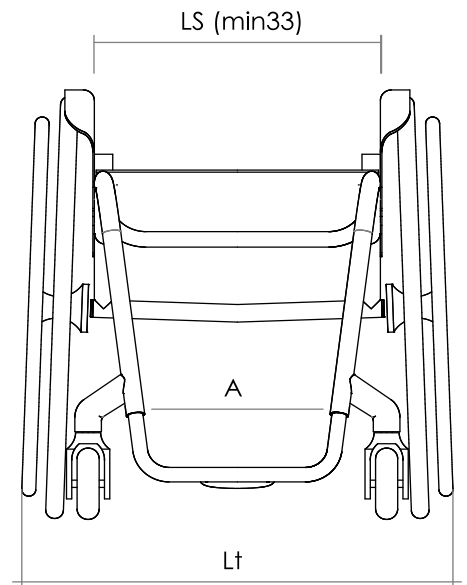
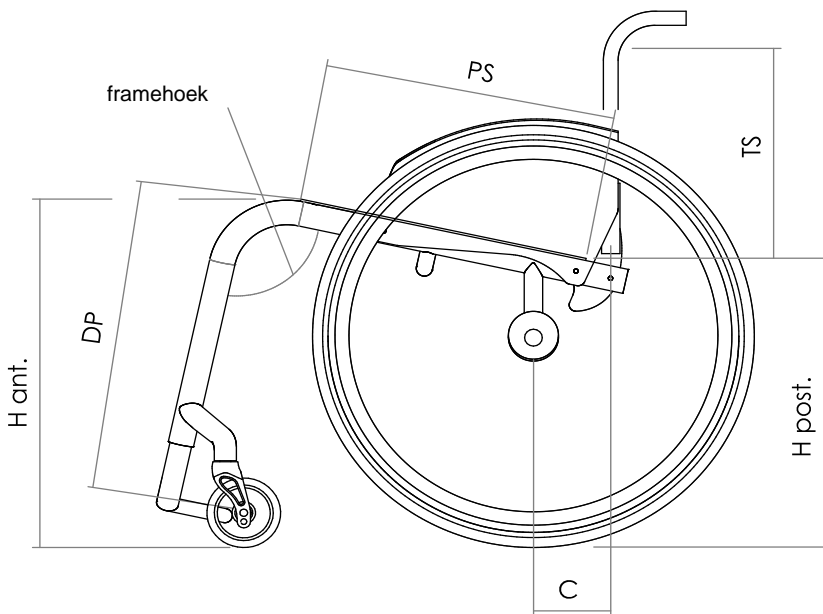

Italië gecertificeerd bedrijf naar de normen UNI EN ISO 9001

belangrijke nota: deze pagina enkel indien enige optie is gekozen